

PRINTED CATALOGUE



WEBSITE LINK

[/ προϊόντα / φωτιστικά σώματα ZINLUX / αστικού φωτισμού](#)

PRODUCT NO:

DESCRIPTION:

IMAGE



ZINLUX CITY-T



Παρακαλούμε σημειώστε ότι η ZINCOMETAL S.A. βρίσκεται σε συνεχή ανάπτυξη και βελτίωση των προϊόντων της. Για τον λόγο αυτό, η εταιρεία διατηρεί το δικαίωμα αλλαγής των προδιαγραφών χωρίς προηγούμενη κοινοποίηση ή δημόσια ανακοίνωση.

Σχετικώς με την αναφορά στα Διεθνή Πρότυπα Προδιαγραφών εννοείται ότι ισχύει η πιο πρόσφατη χρονολογία έκδοσής τους.

Μείνετε συντονισμένοι με την εταιρεία, για κάθε νέα σειρά προϊόντος, με την εγγραφή σας στο ZINCOMETAL Newsletter στην ιστοσελίδα μας www.zincometal.gr και στα Social Media.

Μοντέρνας Αρχιτεκτονικής

ZINLUX CITY-T

Οικογένεια φωτιστικών CITY

Εικόνα 1

Φωτιστικό σώμα κορυφής,
μοντέρνας αρχιτεκτονικής,
ZINLUX CITY-T σε συνδυασμό
με διακοσμητικό ιστό κωνικής
κυκλικής διατομής από την
Collection ARMONIA.



Εικόνα 2

Φωτιστικό σώμα κορυφής,
μοντέρνας αρχιτεκτονικής,
ZINLUX CITY-T σε συνδυασμό
με διακοσμητικό ιστό κωνικής
κυκλικής διατομής από την
Collection ARMONIA και
διακοσμητική διαιρετή ποδιά
αλουμινίου.



Εικόνα 3

Φωτιστικό σώμα κορυφής, μοντέρνας αρχιτεκτονικής, ZINLUX CITY-T σε συνδυασμό με διακοσμητικό ιστό κωνικής κυκλικής διατομής από την Collection ARMONIA και διακοσμητική διαιρετή ποδιά αλουμινίου.

**Εικόνα 4**

Φωτιστικό σώμα κορυφής, μοντέρνας αρχιτεκτονικής, ZINLUX CITY-T σε συνδυασμό με διακοσμητικό ιστό κωνικής κυκλικής διατομής από την Collection ARMONIA και διακοσμητική διαιρετή ποδιά αλουμινίου.



Εικόνα 5

Φωτιστικό σώμα κορυφής,
μοντέρνας αρχιτεκτονικής,
ZINLUX CITY-T σε συνδυασμό
με διακοσμητικό ιστό κωνικής
κυκλικής διατομής από την
Collection ARMONIA.

**ZINLUX CITY-T**

Φωτιστικό σώμα κορυφής



ZINLUX CITY-T

Κάτω όψη φωτιστικού
σώματος



Εφαρμογή Κατάλληλο για αστικό φωτισμό πχ. οδών πόλεων, υπαίθριων χώρων, πάρκων, πλατειών κλπ.

Τεχνικά Χαρακτηριστικά Σώμα και Κέλυφος κυκλικής μορφής κατασκευασμένα από χυτοπρεσαριστό αλουμίνιο. Σχεδιασμένο για προσαρμογή σε κορυφή ιστού. Η στήριξη γίνεται μέσω δύο (2) βραχιόνων από χυτοπρεσαριστό αλουμίνιο που καταλήγουν σε χοάνη προσαρμογής. Το φωτιστικό ZINLUX CITY-T διαχωρίζεται ανάλογα με την διάμετρό του σε CITY-MT (διάμετρος 480mm) και σε CITY-LT (διάμετρος 600mm).

Βαμμένο ηλεκτροστατικά με πολυεστερικά χρώματα πούδρας για αντοχή στη διάβρωση και την καλύτερη δυνατή προστασία σε αντίξοα περιβάλλοντα και παραθαλάσσιες περιοχές.

Ανταυγαστήρας πρεσαριστά μορφοποιημένος από υψηλής καθαρότητας 99.80% και απόδοσης ανοδιωμένο αλουμίνιο για σταθερή υψηλή οπτική απόδοση και ελάχιστη φωτορύπανση.

Διαχύτης κατασκευασμένος από επίπεδο ή ελαφρώς κουρμπαριστό γυαλί, πάχους 5mm, ανθεκτικό σε κραδασμούς και σε θερμότητα.

Κεραμική λυχνιολαβή τύπου E27 ή E40, τοποθετημένη σε ειδικό τμήμα από πλαστικό με σιλικονούχες τσιμούχες.

Όργανα έναυσης & λειτουργίας 230V – 50Hz. Τοποθετούνται σε ειδική αποσπώμενη βάση από ανθεκτικό και άκαυστο μονωτικό υλικό. Όλες οι ηλεκτρικές συνδέσεις στο χώρο των οργάνων πραγματοποιούνται με σιλικονούχα καλώδια υψηλής θερμικής αντοχής άνω των 120°C και πρόσθετη προστασία με μακαρόνι υαλομετάξης.

Επιπλέον χαρακτηριστικά:

- Προστασία Λαμπτήρα: IP66
- Προστασία Οργάνων: IP66
- Μηχανική Κρούση: IK10
- Κλάση Μόνωσης: Class II

Τοποθέτηση Προσαρμογή σε κορυφή ιστού διατομής Φ76mm.

Συντήρηση



Ανοίγει από τη βάση μέσω άρθρωσης και κοχλία (CITY-LT) ή μέσω άρθρωσης και ταχυσυνδέσμου (CITY-MT), προς τα πάνω, με σκοπό την πιο εύκολη και ασφαλή συντήρηση χωρίς να χρειάζεται να κατέβει το φωτιστικό από τον ιστό.

Υπάρχει σύστημα αυτόματης διακοπής της ηλεκτρικής παροχής για όσο χρόνο το κέλυφος παραμένει αποδεσμευμένο από το σώμα για συντήρηση και αλλαγή λαμπτήρα.

Χρώματα Jet black - RAL 9005
Anthracite grey - RAL 7016
Δυνατότητα επιλογής χρωμάτων RAL κατά προτίμηση.

Φωτορύπανση Ειδικά σχεδιασμένο φωτιστικό σώμα ZINLUX CITY με ολοκληρωμένο σύστημα "CUT-OFF" και με κατηγοριοποίηση της φωτεινής έντασης και θάμβωσης σε G4 και D4 αντίστοιχα, για αντιθαμβωτικού τύπου κατανομή της φωτεινής ροής, βάσει της Διεθνούς Επιτροπής Φωτισμού CIE και των Ευρωπαϊκών Προτύπων EN 13201 και EN 13032.

Προδιαγραφές – Εγκρίσεις

Κατασκευάζεται σύμφωνα με τις Οδηγίες της Ευρωπαϊκής Ένωσης:

- Οδηγία Χαμηλής Τάσης LVD 2006/95/EC
- Οδηγία Ηλεκτρομαγνητικής Συμβατότητας EMC 2004/108/EC

και σύμφωνα με τα Διεθνή και Ευρωπαϊκά Πρότυπα:

- EN 55015, EN 61000-3-2
- EN 60598-1, EN 60598-2-3
- EN 62262
- CIE, EN 13032-2 και EN 13201-2

Ο βαθμός προστασίας έναντι διείσδυσης στερεών και υγρών είναι σύμφωνα με το πρότυπο IEC 529 (EN 60529). Επιπλέον, το φωτιστικό ZINLUX CITY συνοδεύεται από εκθέσεις δοκιμών από Πιστοποιημένους Ελληνικούς Φορείς. Φέρει σήμανση CE.

Φωτομετρική Καμπύλη

Φωτομετρικά Στοιχεία (Cd/1000lm).

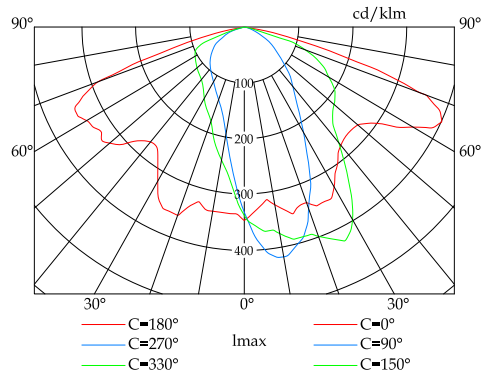
**Διαστάσεις**

Βάρος: 11.80kg (150W), 17.00kg (400W)



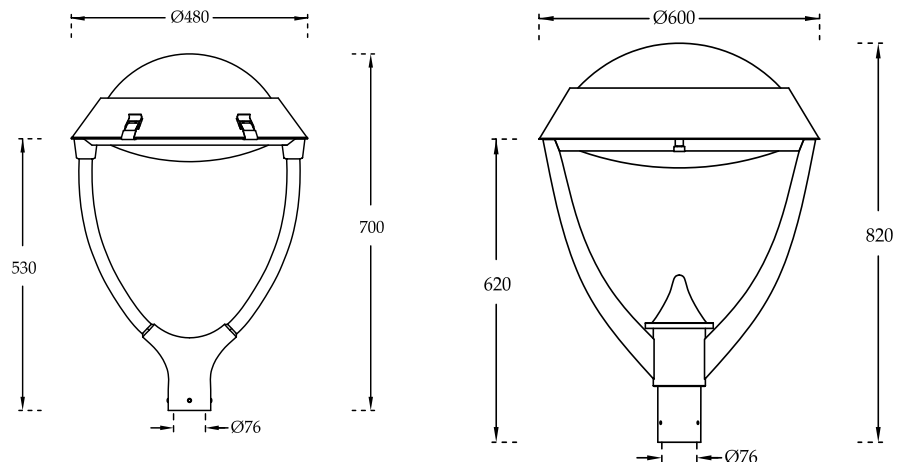

Προβαλλόμενη επιφάνεια: 0.11m², 0.18m² αντίστοιχα

1^ο σχέδιο
ZINLUX CITY-MT





2^ο σχέδιο
ZINLUX CITY-LT



Πίνακας
ZINLUX CITY-MT

Κωδικός	Περιγραφή	Λάμπα	Λυχνιολαβή
Υψηλής Πίεσης Ατμών Νατρίου	L-CITY-MT/001	NA-T, 70W	 E40
	L-CITY-MT/002	NA-T, 100W	
	L-CITY-MT/003	NA-T, 150W	
		Dimmer Switch	
	L-CITY-MT/002/D	NA-T, 100W/70W	
	L-CITY-MT/003/D	NA-T, 150W/100W	
Υψηλής Πίεσης Ατμών Αλογονιδίου Μετάλλων	L-CITY-MT/004	HQI-T, 70W	 E40
	L-CITY-MT/005	HQI-T, 100W	
	L-CITY-MT/006	HQI-T, 150W	
		Dimmer Switch	
	L-CITY-MT/005/D	HQI-T, 100W/70W	
	L-CITY-MT/006/D	HQI-T, 150W/100W	
Υψηλής Πίεσης Ατμών Υδραργύρου	L-CITY-MT/007	HQL, 80W	 E27
	L-CITY-MT/008	HQL, 125W	
Ηλεκτρονική Λάμπα	L-CITY-MT/009	Ηλεκτρονική λάμπα (PL)	 E27

Πίνακας
ZINLUX CITY-LT

Κωδικός	Περιγραφή	Λάμπα	Λυχνιολαβή
Υψηλής Πίεσης Ατμών Νατρίου	L-CITY-LT/001	NA-T, 150W	 E40
	L-CITY-LT/002	NA-T, 250W	
	L-CITY-LT/003	NA-T, 400W	
		Dimmer Switch	
	L-CITY-LT/002/D	NA-T, 250W/150W	
	L-CITY-LT/003/D	NA-T, 400W/250W	
Υψηλής Πίεσης Ατμών Αλογονιδίου Μετάλλων	L-CITY-LT/004	HQI-T, 150W	 E40
	L-CITY-LT/005	HQI-T, 250W	
	L-CITY-LT/006	HQI-T, 400W	
		Dimmer Switch	
	L-CITY-LT/005/D	HQI-T, 250W/150W	
	L-CITY-LT/006/D	HQI-T, 400W/250W	
Υψηλής Πίεσης Ατμών Υδραργύρου	L-CITY-LT/007	HQL, 125W	E27
	L-CITY-LT/008	HQL, 250W	 E40
	L-CITY-LT/009	HQL, 400W	
Ηλεκτρονική Λάμπα	L-CITY-LT/010	Ηλεκτρονική λάμπα (PL)	 E27

Copyright © 2014 - All rights reserved ZINCOMETAL S.A.
Με επιφύλαξη παντός δικαιώματος.

Απαγορεύεται η αναπαραγωγή του συνόλου ή μέρος του εγγράφου χωρίς την προηγούμενη γραπτή συγκατάθεση του κατόχου των πνευματικών δικαιωμάτων. Οι πληροφορίες που περιέχονται σε αυτό το έγγραφο δεν αποτελούν μέρος προσφοράς ή σύμβασης, θεωρούνται ακριβείς και αξιόπιστες και ενδέχεται να αλλάξουν χωρίς ειδοποίηση. Ο εκδότης δεν αναλαμβάνει καμία ευθύνη για τις συνέπειες της χρήσης του παρόντος. Η δημοσίευση του εγγράφου αυτού δεν παρέχει ούτε υπονοεί την παροχή οποιασδήποτε άδειας εκμετάλλευσης διπλώματος ευρεσιτεχνίας ή άλλων βιομηχανικών δικαιωμάτων ή δικαιωμάτων πνευματικής ιδιοκτησίας.



www.zincometal.gr

Δ. 10ο χλμ. Κιλκίς-Πολυκάστρου
61100 Κιλκίς, τ.θ. 21
AD. 10th km. Kilkis - Polikastro
P.C. 61100 Kilkis, Greece

T. +30 23410 75651-3
+30 23410 71581
F. +30 23410 71734

E. info@zincometal.gr
WEB. www.zincometal.gr

zin
lux
lighting

hellenic griglia